

EPeditor : Link Control (人機機型: EP314) – Modbus Ascii 模式

EP314 連結 3 站 EXRM0808。無須 PLC 程式即可連結 ExRM0808，關於 ExRM0808 的 BFM#配置，請參考 ExRM0808 說明書。

◆ 開關設定

使用 SW1 設定通訊格式，並且使用 RSW1 及 RSW2 來設定站號。EP314 的指撥開關則是設定 EP314 COM1 的通訊模式。

EXRM0808 的 SW1

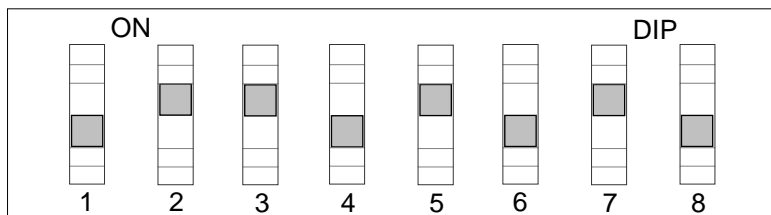

EXRM0808 的 RSW1

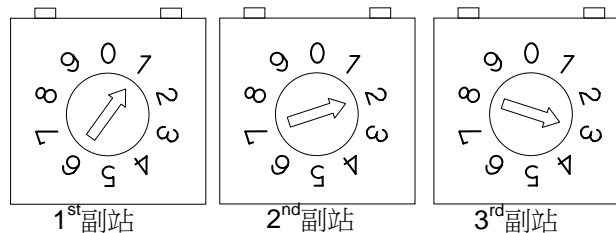

EP314 的指撥開關

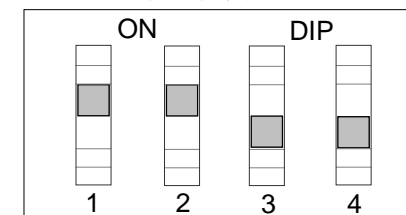

◆ 接線圖

< 電源 >

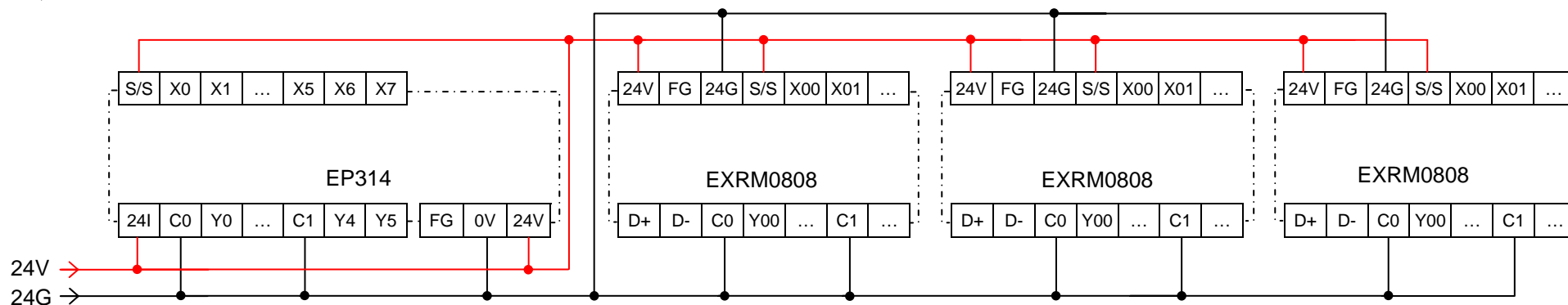

< 通訊 >

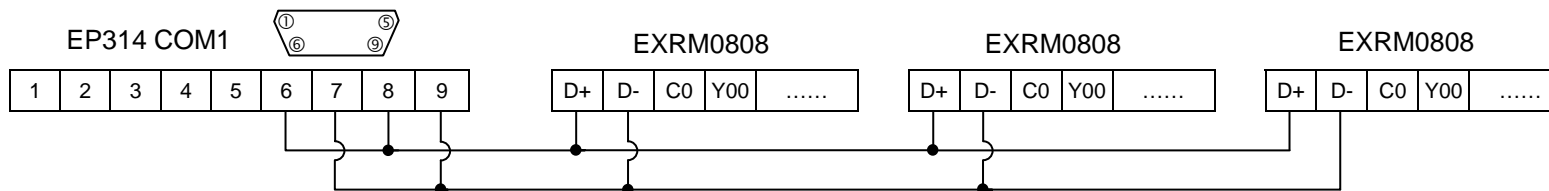

◆EpEditor 參數設定：

< 動作說明 >

本例中，設 M900 ON 開始通訊，M900 受畫面 1[F4]按鈕控制
 D1000 的內容會寫入到副站 1 的 BFM#4，副站 1 的 BFM#0 的內容被讀取到 D2000
 D1005 的內容會寫入到副站 2 的 BFM#4，副站 2 的 BFM#0 的內容被讀取到 D2005
 D1010 的內容會寫入到副站 3 的 BFM#4，副站 3 的 BFM#0 的內容被讀取到 D2010

Send Dreg start address = D1000，Space each station(Send) = 5，Word count(Send) = 1，Write address of station No. StNo01 = 4

傳送緩衝區由 D1000 開始。每副站佔用 5 點，即 D1000 ~ D1004 是給副站 1 用的。每站傳送 1 點(16bits)，即 D1000 的內容會傳送到副站 1 的 BFM#4。BFM#4，是由站號 1 寫入位址所指定的。

Receive Dreg start address = D2000 , Space each station(Receive) = 5 , Word count(Receive) = 1 , Read address of station No. StNo01 = 0

接收緩衝區由 D2000 開始。每副站佔用 5 點，即 D2000 ~ D2004 是給副站 1 用的。每站接收 1 點(16bits)，即副站 1 的 BFM#0 的內容會接收並儲存到 D2000。BFM#0，是由站號 1 讀取位址所指定的。

本例中，M900 ON 時，設 M933 ON 開始廣播功能，M933 受畫面 2[F5]按鈕控制
廣播功能只能傳送資料到副站，副站收到資料後不會回應。

本功能會依照副站 1 的傳送設定，將資料傳送到每一個副站，即各副站會同時接收。

< 人機範例程式畫面 1 >

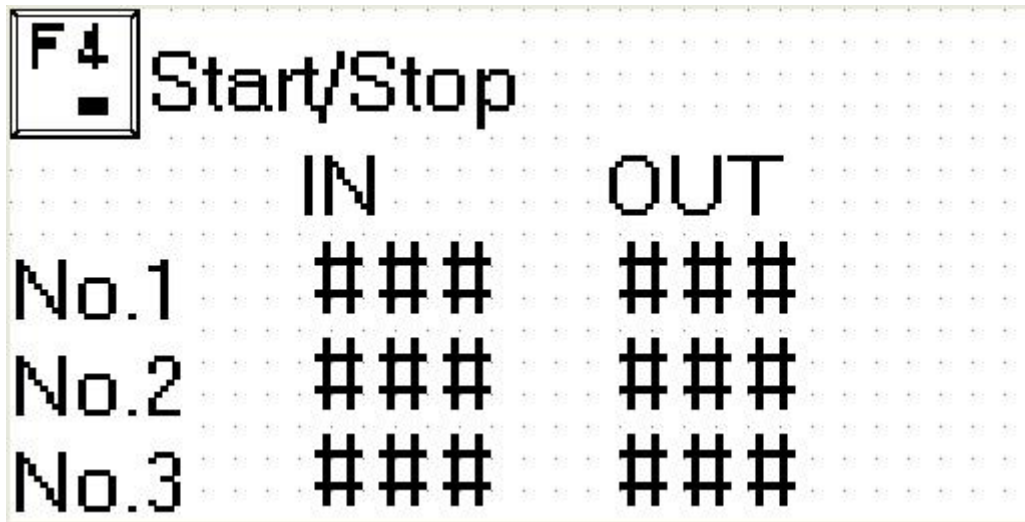

按一下[F4]按鈕(控制 M900)開始通訊，此時 ExRM0808 面板上的 RD 與 SD 燈號應該快速閃爍
開始通訊後，本畫面會顯示 3 個副站的輸入(IN)與輸出狀態(OUT)

本畫面的輸出狀態(OUT)可以由使用者改變數值，用以改變各副站的輸出狀態

< 人機範例程式畫面 2 >

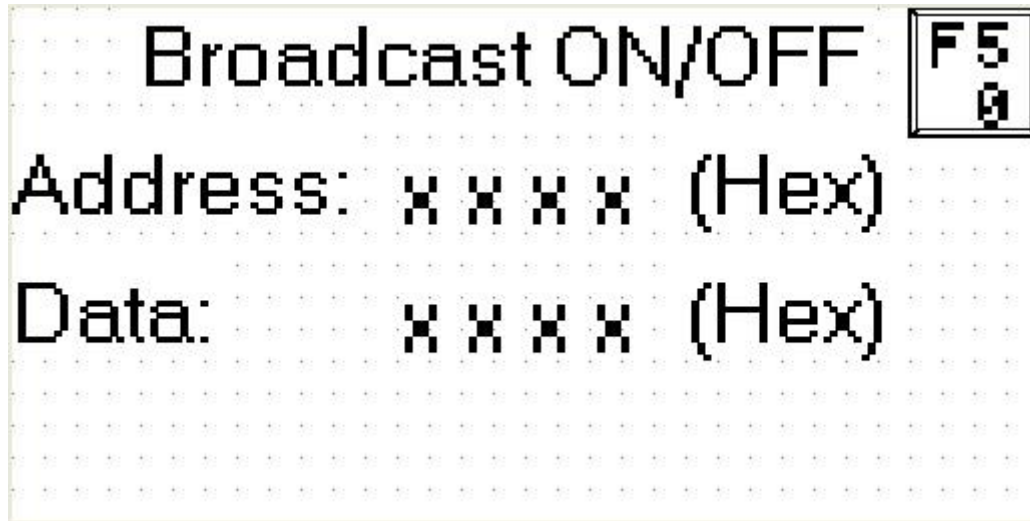

在通訊中，按一下[F5]按鈕執行廣播功能

廣播功能可以將畫面中 **Data** 欄位的數值，寫入到畫面中 **Address** 欄位所指定的位址

廣播功能可以同時將資料寫入到各副站，各副站均會接收但不會回傳，故廣播功能只能寫入副站，無法讀取副站